

Tehniline andmeleht

U-klamber, 1-ne, metallist surveplaadiga

Toote nr 1156136

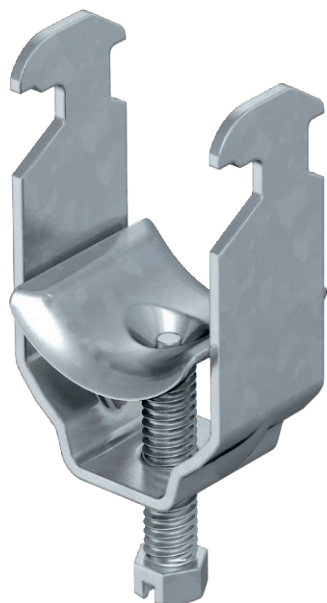

Sobib kõikidele 16–17 mm laiuse avaga C-profiilattidele.
Kastmismeetodil kuumtsingitud terasest klamber, polt ja surveplaat.

Tellimisel keevitatavate ja/või lukustusmutritega variant raskendatud oludes kasutamiseks ja raputuskindluse tagamiseks!



St Teras

FT Kuumtsingitud kastmismeetodil

Põhiandmed

Toote nr	1156136
Tüüp	2056 M 76 FT
Nimetus 1	U-klamber
Nimetus 2	metallist surveplaadiga
Mõõt	70-76mm
Materjal	Teras
Materjali lühend	Tk.
Pinnakate	Kuumtsingitud kastmismeetodil
Pinnakate DIN standardi järgi	DIN EN ISO 1461
Pealispinna tähis	FT
Väikseim müügiühik (MOQ)	25 Tükk
Kaal	18,30 kg/100 tk

Tehnilised andmed

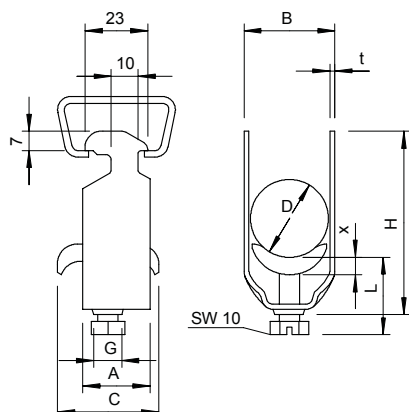

Mõõt A	25,00 mm
Mõõt B	82,00 mm
Mõõde C	40 mm
Mõõt G	M8
Mõõt H	114,00 mm
Mõõt L	56,00 mm
Mõõt t	2,50 mm
Mõõt x	5,00 mm
Kaablite/torude arv	1
Max pingutusmoment	5,00 Nm
1 kaablile H	114,00 mm
1 kaablile L	56,00 mm
hiinile ava laiusega	16,00 - 17,00 mm
Halogeenivaba	<input type="checkbox"/>
Plastvanniga	<input type="checkbox"/>
Metallvanniga	<input checked="" type="checkbox"/>
Paigaldusviis	Profiilatt
Löögikindel	<input type="checkbox"/>

Tehniline andmeleht

U-klamber, 1-ne, metallist surveplaadiga

Toote nr 1156136



Tehnilised andmed

Kinnituspiirkond D	70,00 - 76,00 mm
Lisa pealispind	kuumtsingitud kastmismeetodil
Lisa materjal	Teras